



# *Idejna rešitev grba in zastave občine Mirna*

---

*Izdelal Studio 5 Marko Kapus s.p. s sodelavcema dr. Ferdinandom Šerbeljem in mag. Borutom Dvornikom*

*Mirna, 30. september 2014*

## Zgodovinske osnove in opis oziroma blazon grba občine Mirna

### Izhodišča za nastanek sodobnega grba

Po srednjeveški heraldični tradiciji se kraj Mirna (nem. Neydeckh) kot vas ni mogla reprezentirati s svojim grbom.

### Rod Neydeckh na gradu Mirna

Na mirnskem gradu je v srednjem veku živela družina Neydeckh, ki je bila v rangu nižjega plemstva nosilec svojega grba. Rodbina ima pomembno zgodovinsko vlogo, saj se je s posestnika gradu prenesla tudi nemška oblika na ime kraja Neydeckh (medtem ko se je za dolino ohranilo poimenovanje po reki Mirni). Ime rodu se je skozi zgodovino zapisovalo različno: Neidegg, Neydegg, Neydeck, Neydeckh, Neydeckk, Neydegh, Neydekker.

Leta 1016 je postalo območje Mirne last Breško-Seliških, zatem Puchsov oz. njihove veje grofov Višnjegorskih. Leta 1209 so ga dobili grofje Andeški. Po smrti Henrika Andeškega leta 1228 je postal grajski gospod oglejski patriarh Bertold. Leta 1270 je grad dobil češki kralj Otokar, za njim pa oglejski patriarh Rajmund.

V tem obdobju so se po gradu Mirna imenovali ministeriali, zvrstili pa so se, kakor izluščimo iz ohranjenih virov, tako-le: Majnhard (1168–1180), Duringus (1211), Zoppo (1215), Poppo (1226), Majnhard in Henrik (1230), Wulfing (1246), Henrik in Duringus (1250) in Friderik (1275).

Do leta 1342 so se na gradu po doslej znanih listinah zvrstili mirnski gradiščani, med katerimi so navedena tudi imena nekaterih sorodnikov: Friderik, sestra Elizabeta (1275), Friderik, sin pokojnega Hermana (1275), Friderik (1280), Jevta (Perta), vdova po Frideriku z Mirne (1293), Winter (1293), Merklin (1300), Markel in sestra Kunigunda (1328), Markel (1329), vdova Kunigunda in brat Merklin ter njegovi otroci (1333), pokojni Markel (1334), pokojni Markil (1335), Merkel, sin in žena (1338), Otel, sin Friderika z Mirne, in bratranec Merklin (1342). Mirnsko gosposčino so od leta 1339 kot vazali Friderika Žovneškega soupravljali pl. Gradeneki, ki pa niso sami stanovali na gradu, pač pa so z gradom upravljali vitezi, imenovani po Mirni.

Ottel Neydekker je svoj del gradu leta 1365 prodal grofoma Ulriku in Hermanu I. Celjskima, gospodje Mirnski pa so na gradu ostali kot celjski vitezi.

Vitezi Mirnski so bili sorodstveno povezani s Snežniškimi in Hmeljniškimi, povzpeli pa so se med pomembnejše kranjsko plemstvo.

V začetku 15. stoletja je bil Hannsen von Neydeckk deželni glavar na Kranjskem. Ali je bil v sorodu z družino z Mirne, nimamo podatkov.

Po smrti Ulrika II. Celjskega leta 1456 je grad prešel v habsburško posest, kot deželnoknežji fevd pa so ga upravljali baroni Auerspergi.

Leta 1491 se pojavi še eden, Achaczen von Neydegh. In to je obenem zadnji, ki je omenjen samo z vzdevkom ‚z Mirne‘. Nadaljnji lastniki gradu so iz drugih rodbin, ki se nič več ne imenujejo po Mirni.

Rodbina Mirnskih oz. Neydeckh ima pomembno zgodovinsko vlogo v Mirnski dolini, zaradi česar se občina Mirna želi poistovetiti z njeno simboliko.

### Grbi družine Neydeckh



1

1. V Genealoški tablici Gabriela Bucelina (*Germania topo-chrono-stemmato-graphica sacra et profana*, Typis Ioannis Praetorii, 1678, *Germania IV*, detajl grba Neydegg na str. 179).

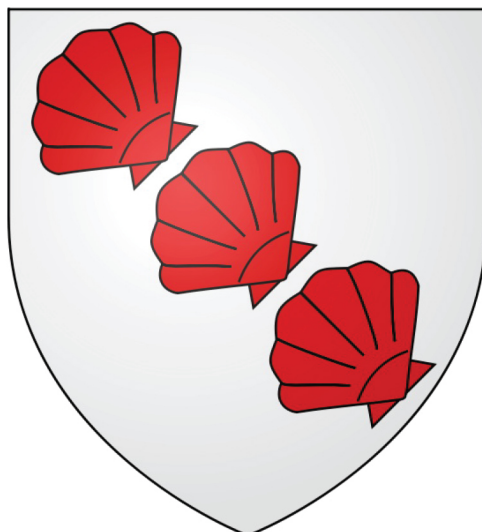

2

2. V avstrijski heraldiki se pojavlja grb Neydeck, tudi Neidegg s tremi rdečimi pokončnimi školjkami, enako kot v Genealoški tablici Gabriela Bucelina.

([http://de.wikipedia.org/wiki/Liste\\_der\\_Adels\\_und\\_Familienwappen\\_mit\\_der\\_Jakobsmuschel=](http://de.wikipedia.org/wiki/Liste_der_Adels_und_Familienwappen_mit_der_Jakobsmuschel) )

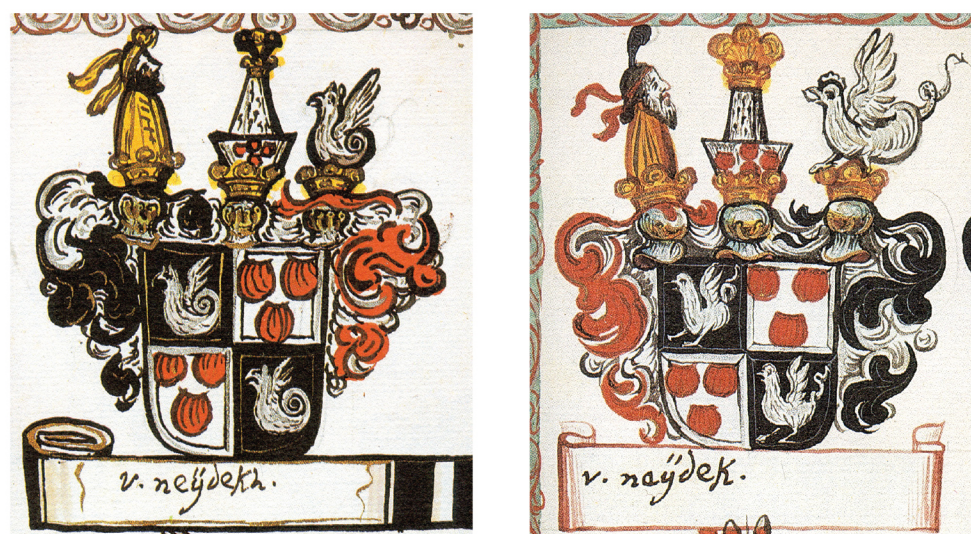

3

3. Grbovna knjiga je eno pomembnejših in obsežnejših del Janeza Vajkarda Valvasorja, ki je nastala med leti 1687 in 1688. V njej je na 388 straneh objavljenih 2041 slovenskih in ostalih evropskih grbov. Med njimi sta tudi grba kranjskega deželnega glavarja Hanssena von Neydeckka (Hans Neydecker, Janž Neydecker).

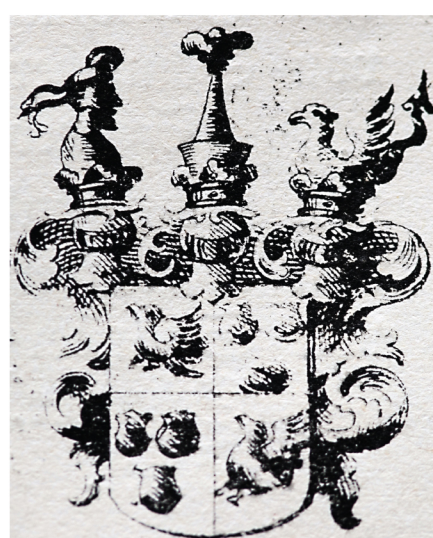

4

4. Slava vojvodine Kranjske, ki je izšla leta 1689 v Nürnbergu, velja za monumentalno delo Janeza Vajkarda Valvasorja in še danes sodi med najpomembnejša dela o zgodovini Kranjske. V njej je objavljen tudi grb deželnega glavarja Kranjske Hanssena von Neydeckka (Hans Neydecker, Janž Neydecker).

Na križno rezanem ščitnem polju je na heraldični desni (naši levi) bazilisk\*, ki se ponovi v diagonali spodaj. Na heraldični levi (naši desni) so tri jakobove školjke, s ponovitvijo v diagonali spodaj.

Na prvem mestu (zgoraj levo) je bazilisk in je "primarni" znak družine, na drugem mestu pa so tri jakobove školjke.

\* Bazilisk (*gr. basileus* kralj) kraljevski plazilec, imenovan tako po beli lisi na glavi, podobni kroni. Bazilisk je mitološka žival, napol petelin, napol kača.



5

5. V Jurijevi kapeli na Ljubljanskem gradu imamo leta 1747 naslikane grbe glavarjev dežele Kranjske, ki so ‚službovali‘ v Ljubljani v letih od 1261 do 1742. Med njimi je tudi grb glavarja Hansa Neydeckerja (Janž Neydecker, Hannsen dem Neidekker). Njegov grb je enak grbu Neidekkerjev z Bavarskega, s Tirolskega in iz Spodnje Avstrije s tremi jakobovimi školjkami v diagonali.

"O dvajsetem deželnem glavarju na Kranjskem nimamo drugega sporočila razen imena, ki se je glasilo Janž Neydecker, ter da je bil glavar okoli leta 1400. Tisti njegov naslednik, ki je regiral okoli leta 1405, kot enaindvajseti deželni glavar, je bil Seyfried von Gallenberg", in pred njim Herman Celjski. (SVK-3-9-a)

Slikar je upošteval tradicionalno heraldiko in v diagonali pravilno naslikal tri pokončno postavljene školjke. Ker pa je najbrž slikal s cinobrom, je ta sčasoma oksidiral v vijolično in s tem se je prepoznavnost školjk izgubila.

Danes ni znano, kaj pomenijo v družinskem grbu Neydeckh tri pokončne jakobove školjke.

#### Idejna rešitev in razlaga grba občine Mirna

Oblikovanje grba občine Mirna se nasloni na historično izročilo, na grb srednjeveške družine Neydeckh, ki je v 13. in 14. stoletju na območju današnje občine Mirna potrjevala svojo posest z grbom.

Srednjeveška in današnja pravila ne dovoljujejo uporabe plemiškega t.j. družinskega grba za oblikovanje krajevnega oz. občinskega grba. Heraldična znanost to prepoved tolerirale v primeru, da je družina kot nosilec grba izumrla, a je imela pomembno zgodovinsko vlogo, zaradi katere se določen prostor želi z njo in njeno simboliko istovetiti. Toda pri oblikovanju občinskega grba se ne sme kopirati celoten družinski grb. Izbira se omeji na osnovni element, v našem primeru na tri jakobove školjke (zool. velika pokrovača, lat. *Pecten jacobaeus*), ki se v občinskem grbu uporabijo poljubno, vendar ne diagonalno, ker je diagonalna razporeditev praviloma predpisana in uporabna le za zasebno heraldiko.

Grb se naslanja na historično izročilo, s tremi jakobovimi školjkami na modrem ščitu pa se podoba grba občine Mirna nanaša na porečje reke Mirne.

Prva znana omemba Mirne se nanaša na reko Mirno (1016). Kasnejše oblike imena reke so Niringa (1130), Neiringen (1252), Nerein (1436), Neyring (1436) in Neyrin (1467).

Modra barva ščita simbolizira reko Mirno, po kateri sta dolina in kraj dobila ime in ju tudi fizično povezuje, in vodo kot vir življenja. Srebrna (bela) kot kovinska barva se uporabi za tri pokončno postavljene jakobove školjke, ki v grbu občine Mirna simbolizirajo plodnost, blaginjo in srečo. Občina Mirna se s svojim grbom predstavlja kot prostor neskončnih možnosti.

## Blazon grba

Posodobitev zgodovinskega grba družine Neydeckh za grb občine Mirna na osnovi grbovnihih pravil.



**Ščit** je poznogotsko oblikovan s srebrno / belo obrobo, s čimer je prepoznaven kot slovenski ščit. Ščit je iste modre barve, kakršna je na slovenski nacionalni in državni trobojnici: Modra: Pantone Reflex Blue C / Pantone Blue 072 U.

**Tri jakobove školjke v ščitu** so kovinsko srebrne (oz. bele barve). Razporejene so v navzdol obrnjen trikotnik tako, da so zaobli deli školjk obrnjeni navzven in tvorijo navidezno središče v križišču ščita.

## Grafično in v črnobeli tehniki se ščit predstavlja:

a. modra = vodoravna šrafura

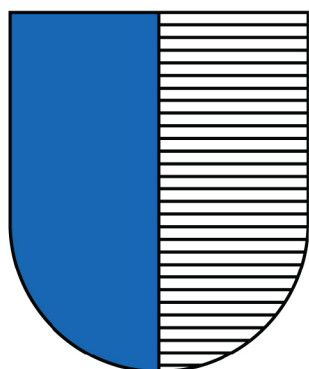

b. srebrna = bela

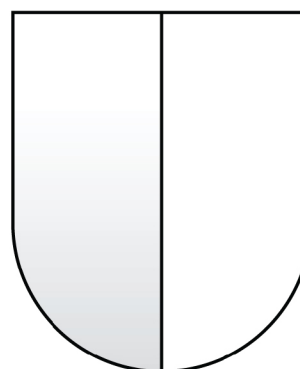

## Grbovna deviza

občina Mirna – prostor neskončnih možnosti

## Zastava občine Mirna na Dolenjskem

Podoba zastave izhaja iz barv in elementov grba. Oblikovana je v proporcu 2 : 1.

Barva je skladna z barvo ščita: Modra: Pantone Reflex Blue C / Pantone Blue 072 U.

V diagonalnem križišču zastave so tri jakobove školjke srebrne / bele barve in v isti razporeditvi kot na ščitu.

## Pravila izobešanja občinske zastave

1. vodoravna



2. pokončna

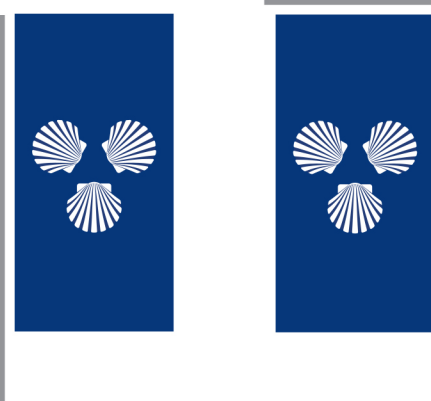



grb / črno-belo, daljša stranica 100 mm, 50 mm, 20 mm, 10 mm

2  
/2



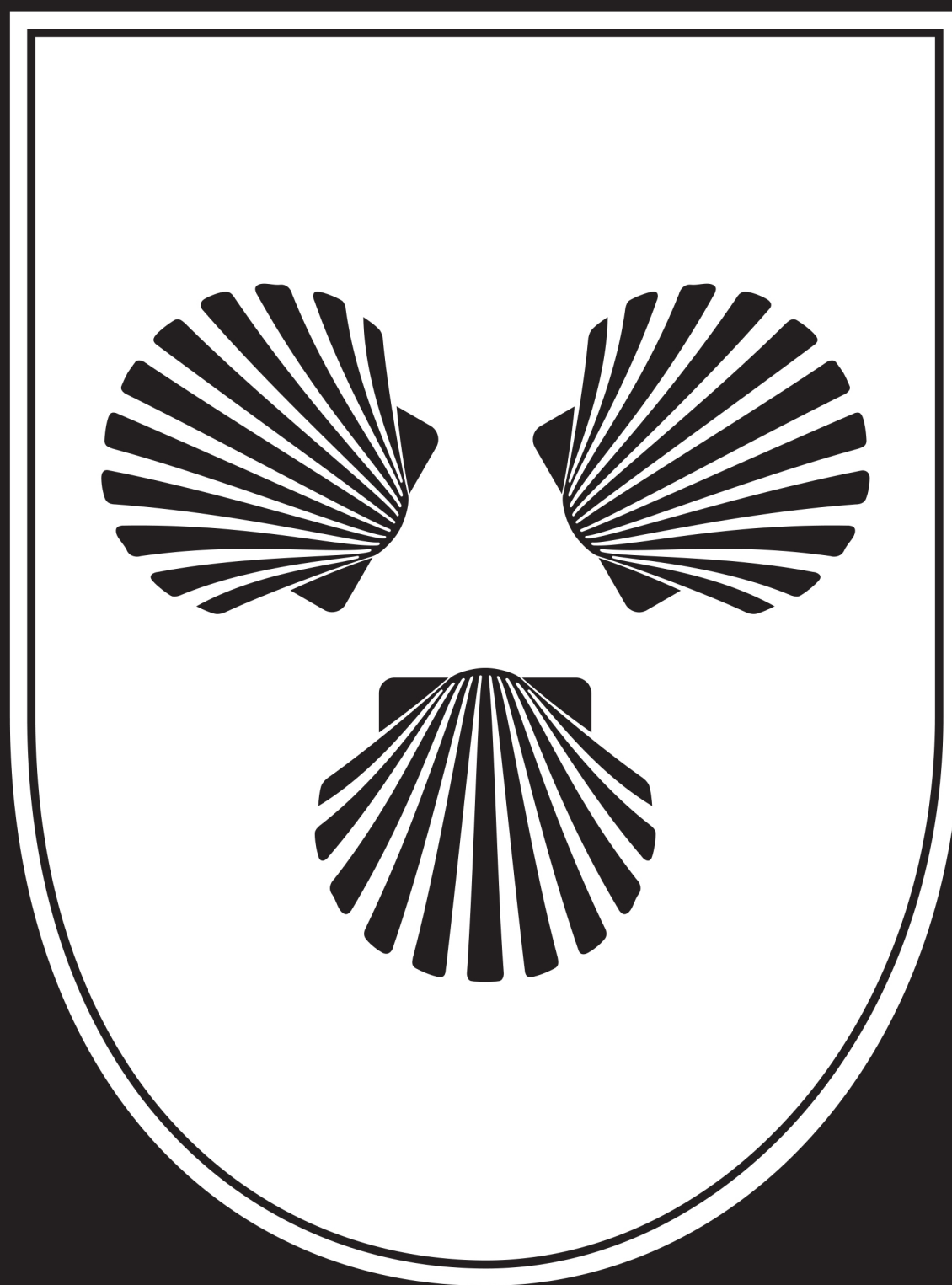



grb / negativ, daljša stranica 100 mm, 50 mm, 20 mm, 10 mm





grb / barvno, daljša stranica 100 mm, 50 mm, 20 mm, 10 mm



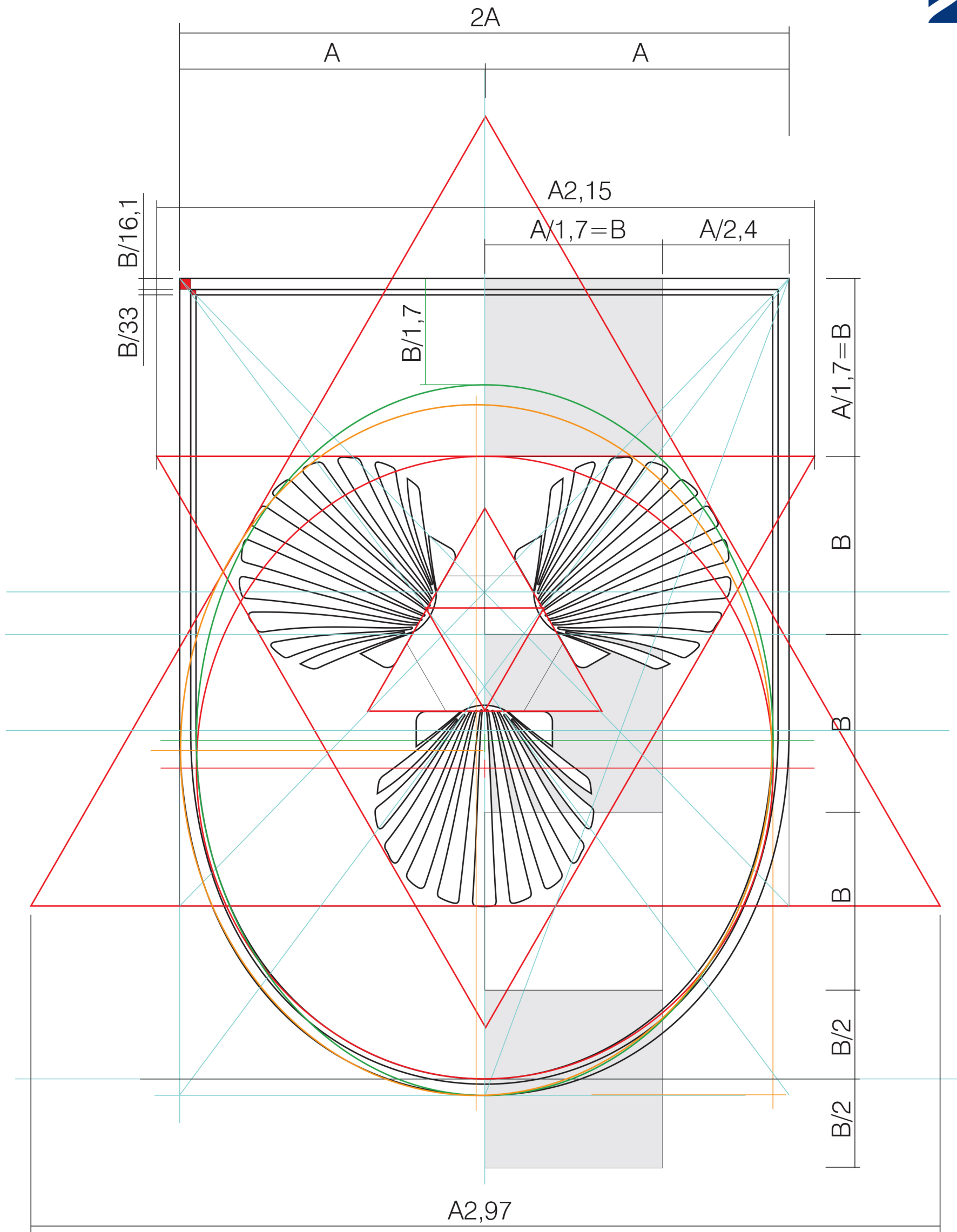

grb / relief, daljša stranica 200 mm

2  
/8



grb / relief, daljša stranica 100 mm, 50 mm, 20 mm, 10 mm

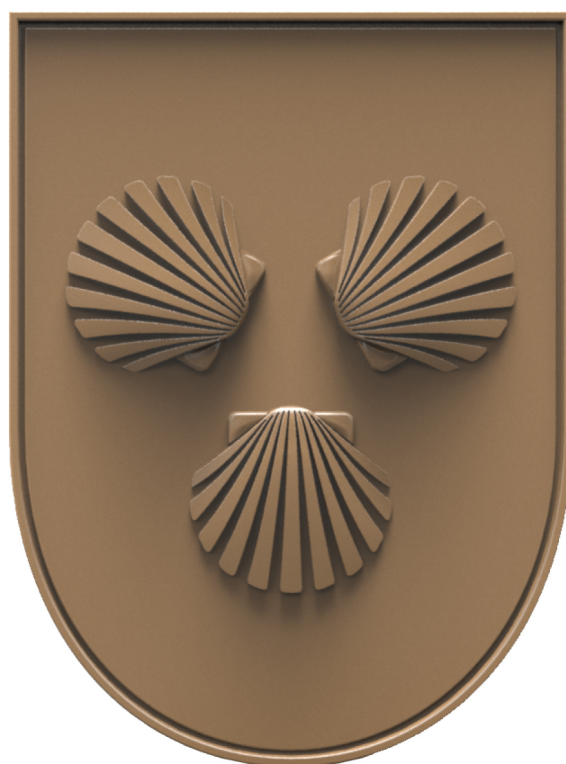

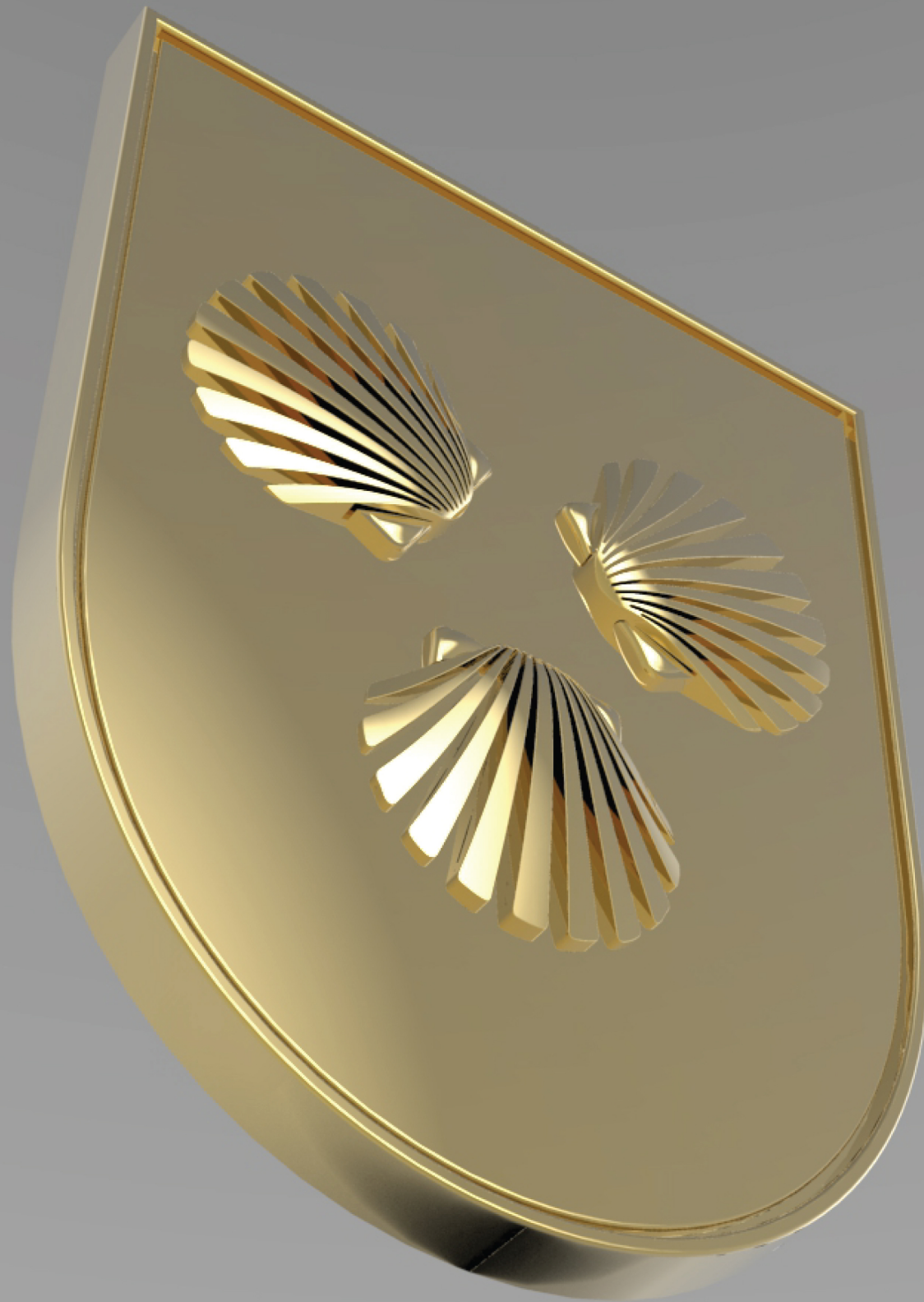

*grb v stekleni varianti*

2/11

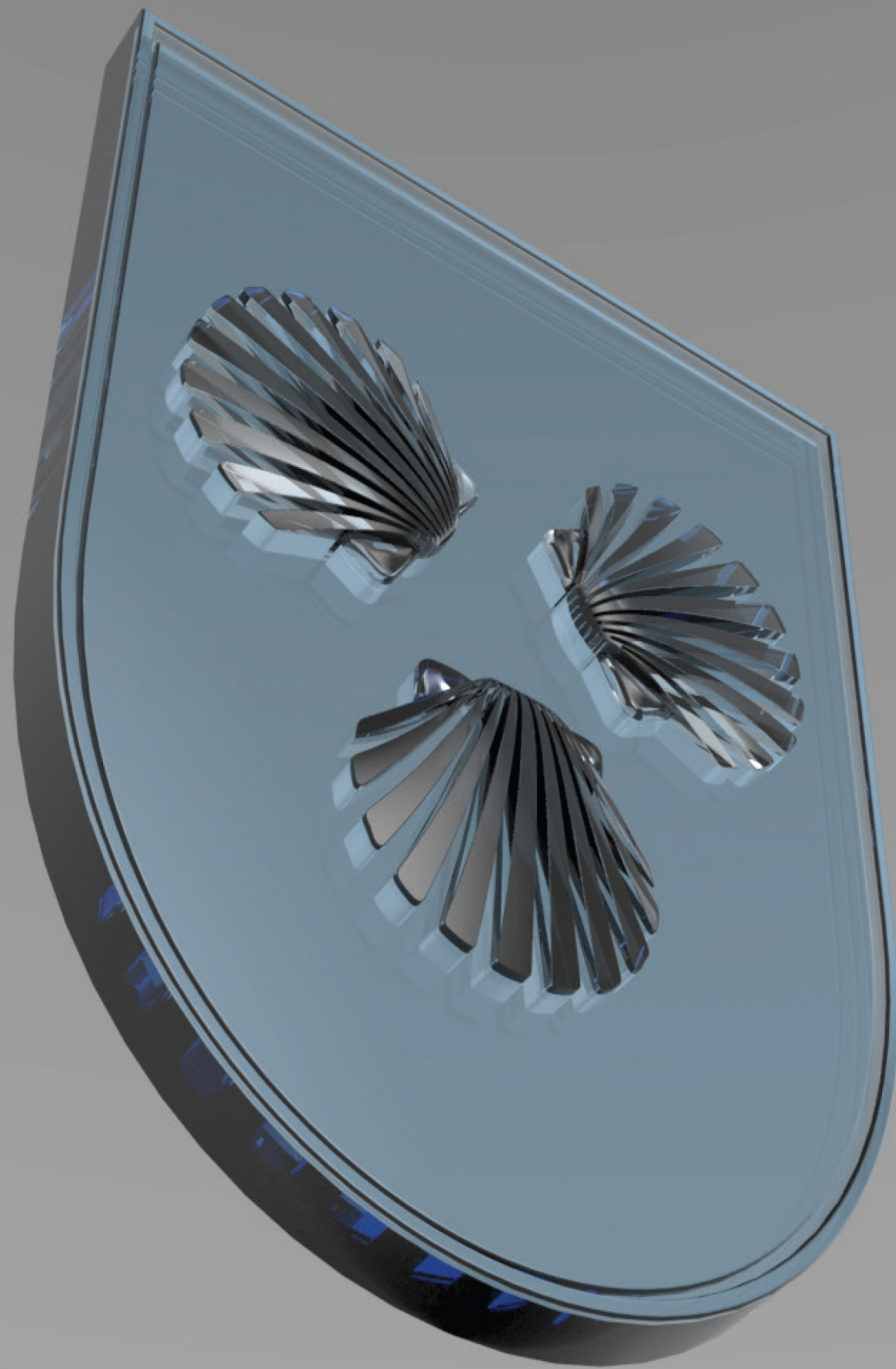







*Pantone Reflex Blue C / C100 M80 Y0 K30 / R40 G68 B128 / RAL 5005*



*bela*

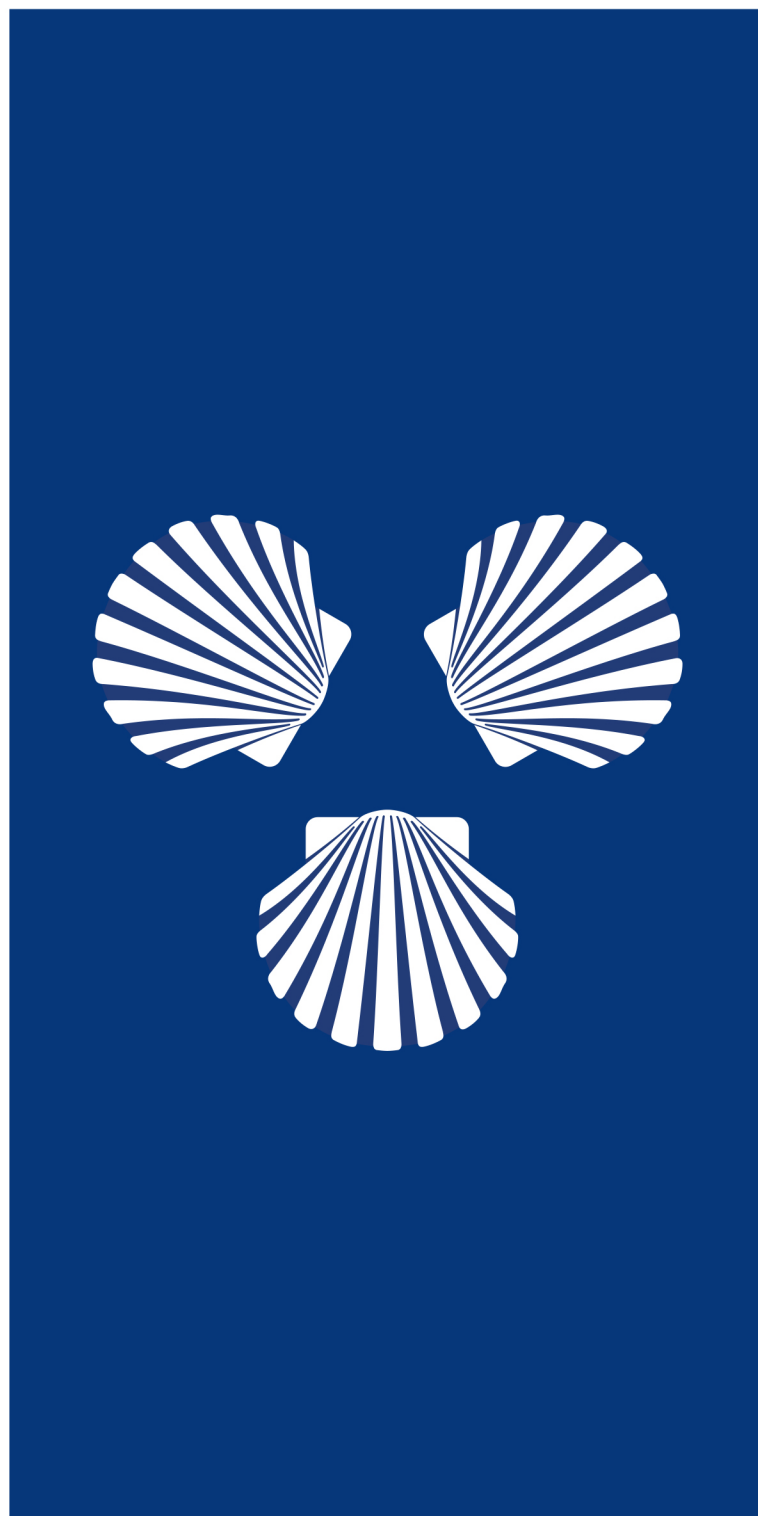

*Pantone Reflex Blue C / C100 M80 Y0 K30 / R40 G68 B128 / RAL 5005*



*bela*

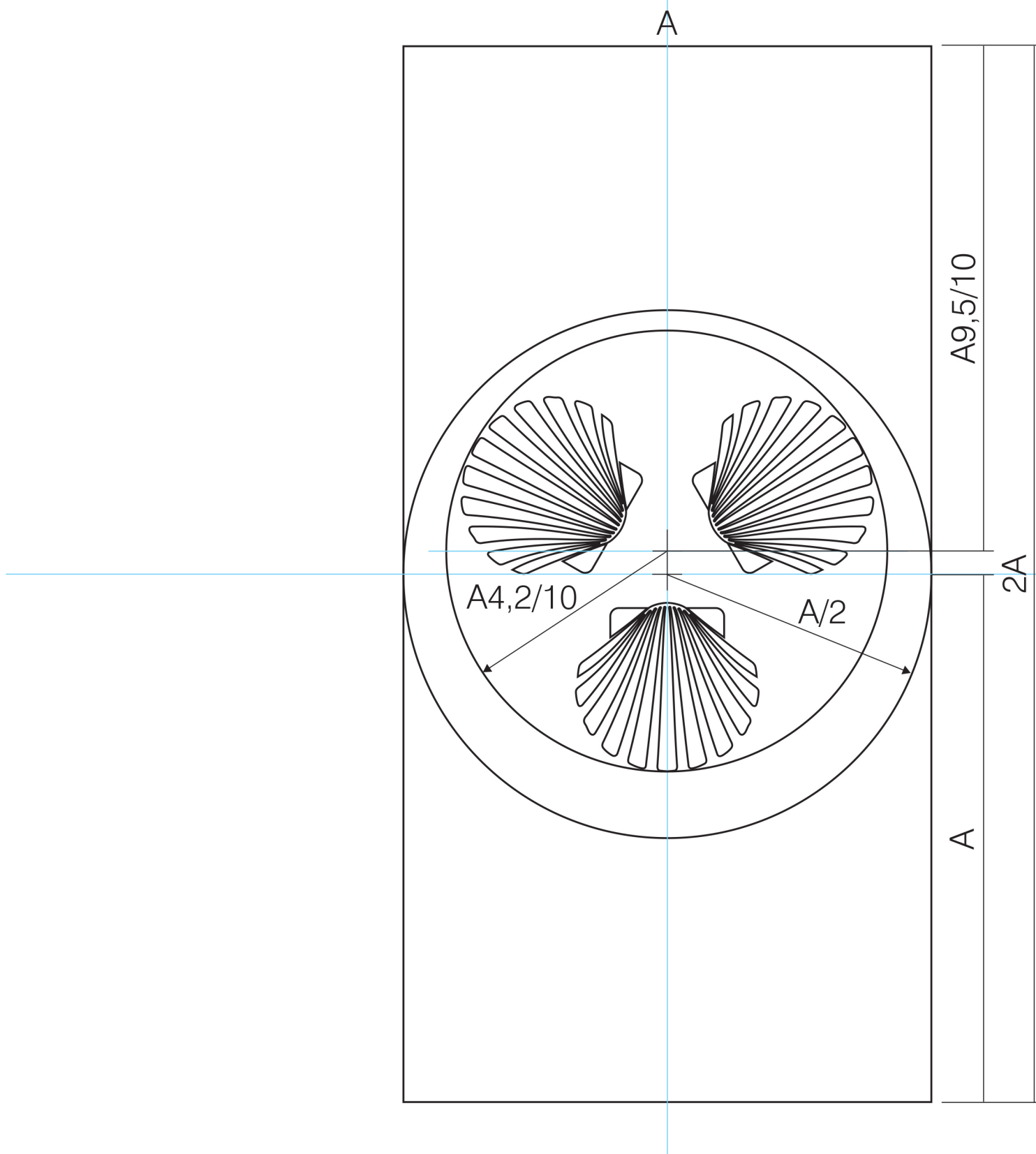
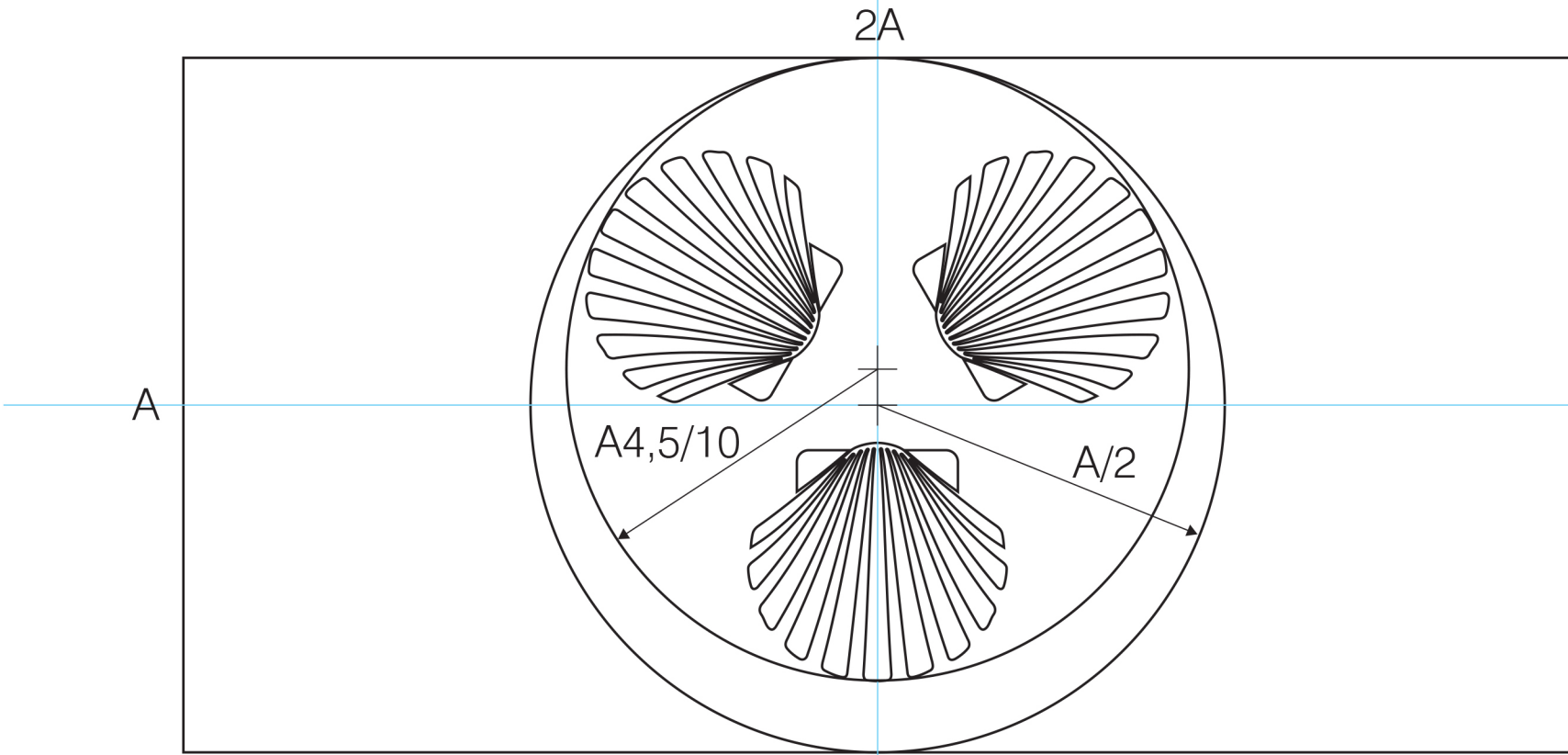



M I R N A



*Pantone Reflex Blue C / C100 M80 Y0 K30 / R40 G68 B128 / RAL 5005*



*Pantone 877C / C0 M0 Y0 K40 / R181 G176 B173 / RAL 9006*



*Pantone process black C / C56 M56 Y53 K36 / R51 G43 B36 / RAL 9005*



*občina*

---

**M I R N A**

---

 *Pantone Reflex Blue C / C100 M80 Y0 K30 / R40 G68 B128 / RAL 5005*

 *Pantone 877C / C0 M0 Y0 K40 / R181 G176 B173 / RAL 9006*

grb in logotip različne velikosti, daljša stranica 200mm, 100mm, 50mm, 20mm



*občina*

---

M I R N A



*občina*

---

M I R N A



*občina*

---

M I R N A



*občina*  
M I R N A





*občina*

**M I R N A**

---

*plodnost  
blaginja  
sreča*



*Pantone Reflex Blue C / C100 M80 Y0 K30 / R40 G68 B128 / RAL 5005*



*Pantone 877C / C0 M0 Y0 K40 / R181 G176 B173 / RAL 9006*



*Pantone process black C / C56 M56 Y53 K36 / R51 G43 B36 / RAL 9005*



M I R N A

---

Občina **Mirna**  
Glavna cesta 28  
8233 Mirna  
Slovenija

T 07 30 47 153  
F 07 30 47 707  
obcina@mirna.si  
www.mirna.si

---

Swis721 Lt BT (Light)  
Swis721 Lt BT (Light Italic)  
**Swis721 Md BT (Medium)**  
**Swis721 Md BT (Medium Italic)**

#### *Izhodišča za grb občina Mirna*

Oblikovanje grba občine Mirna se nasloni na historično izročilo, pri tem pa se upošteva grbovna pravila: *naslonitev na grb družine Nideke, ki je v kraju in njegovi okolici potrjevala svojo posest z grbom. Izhodišče za grb je družinski grb Mirskih s poljubno postavitvijo jakobovih školjk, a se pri tem izogne njihovi diagonalni postavitvi na ščitu.*

Občino Mirna zaznamuje **porečje reke Mirne**.

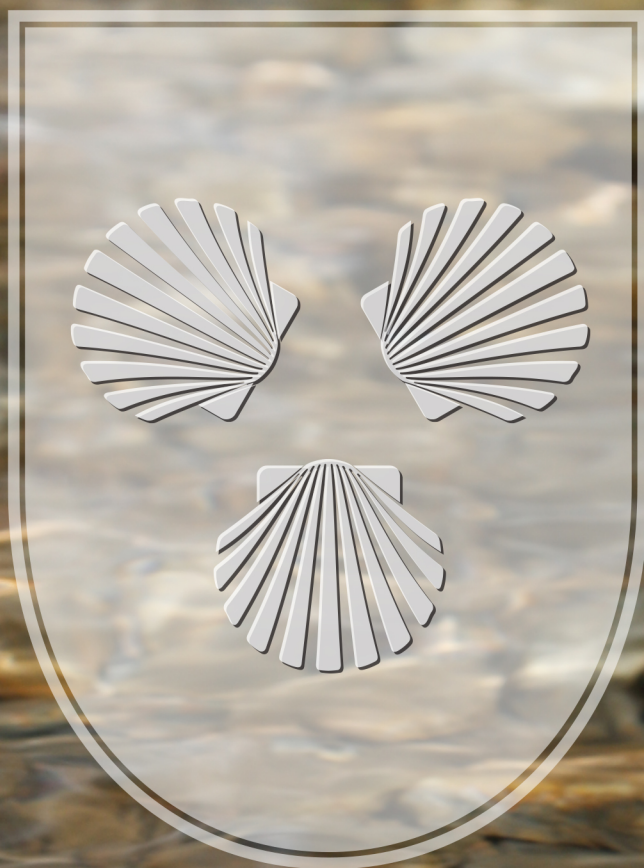

*občina*

---

M I R N A